

SIVI SEVİYE KONTROL RÖLESİ

SSR-05/VSR-05 TR

Genel

SSR-05 ve VSR-05 sıvı seviye kontrol röleleri içinde iletken sıvı bulunan depo veya kuyulardan sıvı boşaltılmasını sağlayan su motoru veya pompaların susuz çalışmalarını engellemek amacı ile tasarlanmıştır.

Cihazın Kullanımı ve Çalışma Prensibi

Cihazın bağlantılarını bağlantı şemasına uygun bağlayınız. Cihaza enerji verildiğinde kuyudaki sıvı seviyesi taban(B) elektrotu ile alt elektrot arasında ise röle çekmez. Sıvı seviyesi üst elektrotla temas ettiğinde röle çeker. Kuyudaki sıvı seviyesi azalır alt elektrotun altına indiğinde ise röle bırakır.

Röle çektiğinde 1(16-NC) ile 2(15-COM) nolu kontak uçları açık devre 2(15-COM) ile 3(18-NO) nolu kontak uçları ise kısa devre olur.

Röle bıraktığında 1(16-NC) ile 2(15-COM) nolu kontak uçları kısa devre 2(15-COM) ile 3(18-NO) nolu kontak uçları ise açık devre olur.

Hassasiyet ayarı: Hassasiyet(100K Ω) düğmesi ile ayarlayabilirsiniz. Ayarlarken elektrotların suya temas ettiğinden emin olun.

Daha sonra yavaş yavaş 100K Ω yönüne çevirin. Cihaz elektrotları algıladığında röleyi çeker. Cihazın elektrotları algılayabilmesi için sıvı direncinin ayarlanan değerden küçük olması gerekir.

Not: İki elektrotlu kullanımlarda üst(U) ve alt(A) elektrotları kısa devre edip taban(T) elektrotu ile kullanınız.

Cihazın Bakımı

Cihazın enerjisini kapatın ve bağlantılardan ayırın. Hafif nemli bir bez yardımı ile cihazın gövdesini temizleyin. Temizlik maddesi olarak iletken veya cihaza zarar verebilecek diğer kimyasal madde kullanmayın. Cihazın temizliği bittikten sonra bağlantılarını yapın ve cihaza enerji verip çalıştırdığınızdan emin olun.

Uyarılar

- Cihazı tarafımızdan belirttiği talimatlara uygun şekilde kullanınız.
- Cihazı ıslak ortamda çalıştırmayınız.
- Bir anahtar veya devre kesiciyi montaja dahil ediniz.
- Anahtar ve devre kesicinin, cihaza yakın ve operatörün kolayca erişebileceği bir yerde bulundurunuz.
- Anahtar ve devre kesicinin, cihaz için bağlantıyı kaldırma elemanı olarak işaretleyiniz.
- Yanıcı ve patlayıcı sıvı maddelerde kullanılmaz.

Teknik Bilgiler

Çalışma Gerilimi(Un):	150 - 260V AC
Çalışma Frekansı.....:	50/60 Hz.
Çalışma Gücü.....:	<6VA
Çalışma Sıcaklığı.....:	-20°C+55°C
Gösterge.....:	2 x led
Bağlantı Şekli.....:	Terminal bağlantı
Kontakt.....:	5A/250V AC (Rezistif Yük)
Hassasiyet.....:	<100K Ω
IP Koruma.....:	IP20
Kablo Çapı.....:	2,5mm ² (SSR-05), 1,5mm ² (VSR-05),
Ağırlık.....:	<250gr.
Montaj.....:	Pano içine dikey yada klemens rayına montaj
Çalışma İrtifası.....:	<2000metre

SSR-05 için bağlantı şeması

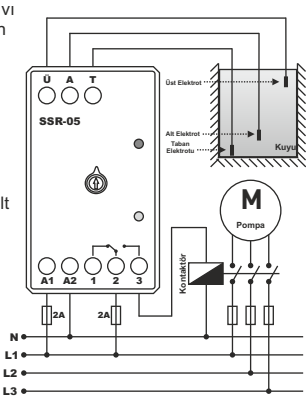

VSR-05 için bağlantı şeması

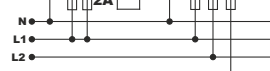
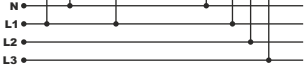
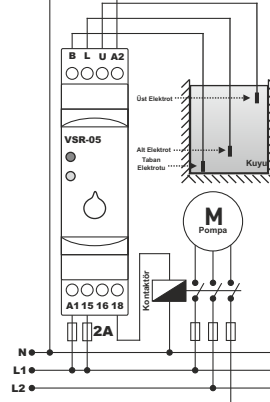

SSR-05 için boyutlar

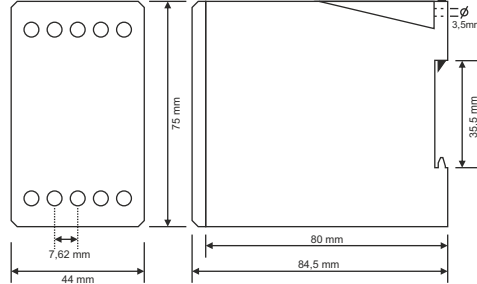

VSR-05 için boyutlar

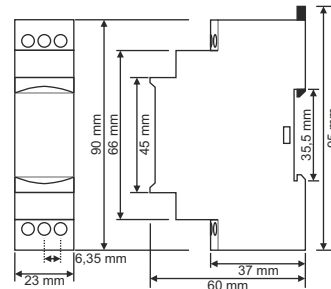

Doküman No: DK-022-4

İletişim: www.tense.com.tr info@tense.com.tr

TÜRK MALI



LIQUID LEVEL RELAY

SSR-05/VSR-05 ENG

General

SSR-05 and VSR-05 liquid level control relays has been designed for controlling the discharge of tanks and wells containing conductive liquids.

Usage of Device and Working Principle

Connect the device according to the Diagram. Relay is not going to get activated when it is energised if the water level in well between base electrode and the bottom electrode. When the water level touches to upper electrode relay gets activated and the water level decrease and gets below the bottom electrode relay gets deactivated.

When the relay is activated 1(16NC) and 2(15-com) contact poles are open circuit 2(15-com) and 3(18-no) contact poles become short circuited.

When the relay deactivated 1(16-NC) and 2(15-com) numbered contact poles are short circuited 2(15-Com) and 3(18-no) numbered contact poles become open circuit.

Sensitivity Setting: You can adjust the sensitivity by (100K Ω) button. Make sure that the electrodes are in contact with water as you are adjusting the sensitivity level. Then turn the button towards 100K Ω . When the device detects the electrodes, the liquid resistance value should be lower than the value adjusted beforehand.

Note: For two-electrode systems, short-out the upper (U) and lower (L) electrodes and use them together with the base (T)electrode.

Maintenance

Switch off the device and release from connections. Clean the trunk of device with a swab. Don't use any conductor or chemical might damage the device. Make sure device works after cleaning.

Warnings

Please use the device according to the manual. Don't use the device in wet. Include a switch and circuit breaker in the assembly. Put the switch and circuit breaker nearby the device, operator can reach easily. Mark the switch and circuit breaker as releasing connection for device.

Make sure that the liquid is not flammable or explosive.

Technical Specifications:

Operating Voltage(Un)....:	150 - 260V AC
Operating Frequency.....:	50/60 Hz.
Operating Power.....:	<6VA
Operating Temperature...:	-20°C.....+55°C
Display.....:	2 x led
Connection Type.....:	Terminal connection
Contact.....:	5A/250V AC (Resistive Load)
Sensitivity	<100K Ω
Protection Class.....:	IP20
Cable Diameter.....:	2,5mm ² (SSR-05), 1,5mm ² (VSR-05),
Weight.....:	<250gr.
Mounting.....:	Vertical assembled in the panel or assembled on the din rail.
Operating Altitude.....:	<2000meter

Contacts: www.tense.com.tr info@tense.com.tr

Connection diagrams for SSR-05

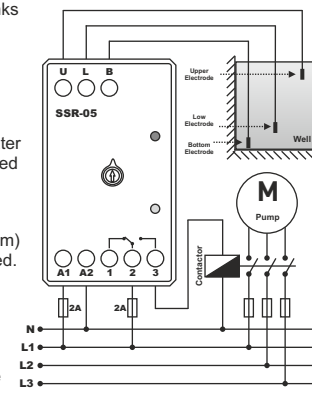

Connection diagrams for VSR-05

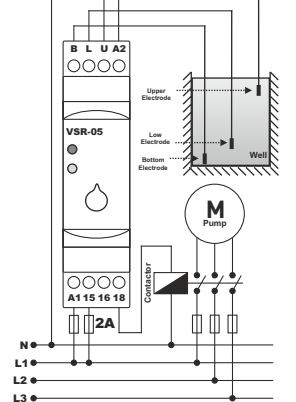

Dimensions for SSR-05

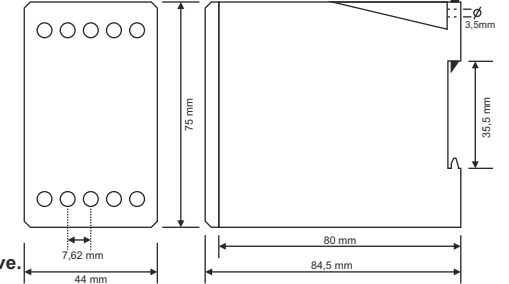

Dimensions for VSR-05

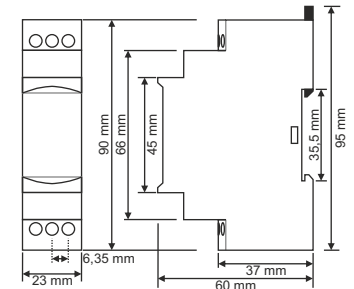

Document Number: DK-022-4

MADE IN TURKEY

